

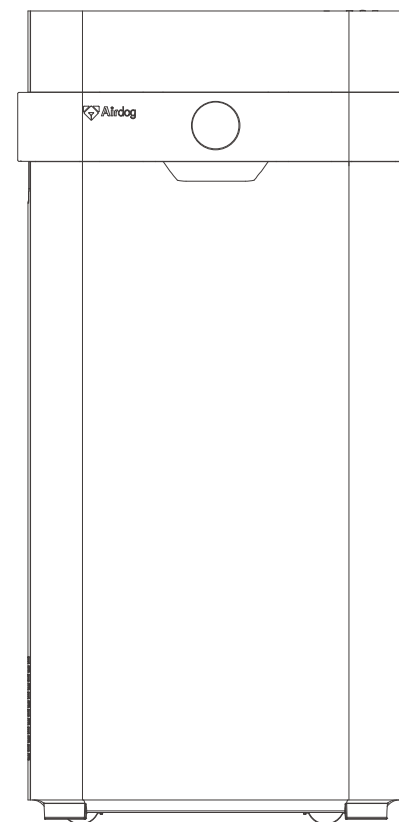

X5D



AIR-MA007-X5D2212

取扱説明書

もくじ

梱包内容 P2

安全上のご注意 P3~

設置方法 P7~

キャスターについて P9~

パネル・モニターの説明 P11~

使い方 P12~

お手入れ方法 P25~

故障かな?と思ったら P37~

よくある質問 P39~

仕様 P41

梱包内容

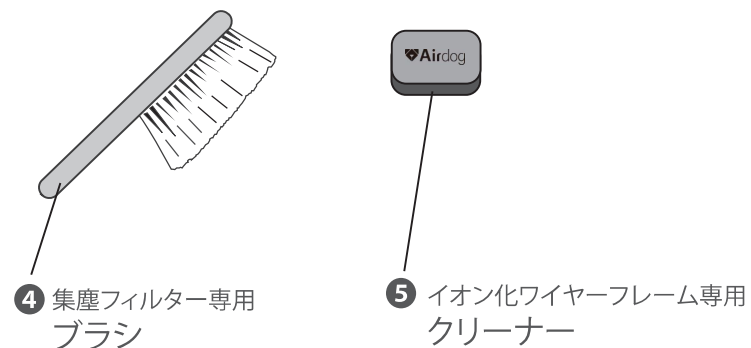
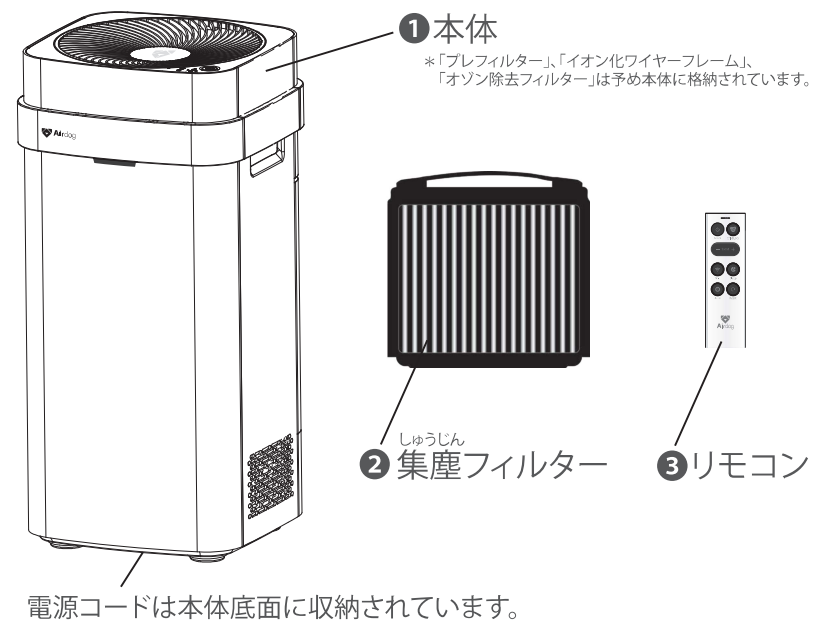

*お届け時、ブラシは箱内の白い緩衝材の裏に挿入されています。

はじめに







このたびは、空気清浄機「Airdog」をお買い上げいただき、誠にありがとうございます。
ご使用前に、必ず本書をお読みいただき、正しくお使いください。
お読みになったあとは、保証書とともに、いつでも見られるところに大切に保管してください。
本製品は、空気中に浮遊する細かい粒子やアレル物質（花粉、ダニの死がいやフン）、細菌、ウイルス、ほこりや臭いなどを除去することを目的としています。キッチンなどで換気扇の代わりに使用するなど本書に記載されていない方法では使用しないでください。

安全上のご注意

ここに示した注意事項は、この電気器具を安全に正しくお使いいただき、ご自身や他の人々への危害や財産への損害を未然に防止するためのものです。
注意事項を「警告」、「注意」、「注記」に区分して明示していますので、お使いの際には、必ず守ってください。









警告	この表示に従わずに、誤った取扱いをすると、人が死亡または重傷を負う可能性がある内容を示しています。	注意	この表示に従わずに、誤った取扱いをすると、人が軽傷を負う可能性がある内容を示しています。
-----------	---	-----------	--

【注記】 誤った取扱いをすると、製品の故障、物的損害が発生する可能性がある内容を示しています。

■お守りいただく内容の種類を、「図記号」で区分して説明しています。			
	「してはいけないこと」を表しています。		「しなければならないこと」を表しています。
	「水をかけてはいけないこと」を表しています。		「分解をしてはいけないこと」を表しています。
	「濡れた手で触らないこと」を表しています。		「電源プラグを抜くこと」を表しています。





取り扱いについて

警告



-  **子供や補助を必要とする方だけで使用しない。また、子どもに遊ばせない。**
けがや故障等の原因になります。
保護者など安全面で責任を持てる方の手助けのもとに使用してください。
-  **お客様自身で分解や改造、修理をしない。**
感電や火災の原因になります。
修理が必要ときは、お買い上げの販売店またはカスタマーセンターにご相談ください。
-  **吹出口や吸込口から本体内部に指や棒、飲料水、たばこの灰、金属類や燃えやすいものを入れない。**
火災・感電や故障の原因になります。
-  **本体を水などの液体（飲料水、海水、ペットの尿など）で濡らしたり、本体ごと水につけたりしない。**
ショートして感電や火災の原因になります。
フィルターは必ず本体から取りはずして掃除してください。
-  **火のついたタバコや線香などを近づけない。**
引火や本体への吸引による発火、発煙の原因になります。
-  **可燃性のもの（ヘアスプレーや殺虫剤など）を本体の近くで使用しない。**
スプレーから噴射されたガスに引火して爆発するおそれがあります。
-  **異常（こげくさい、異音、発熱、発煙、通電不良など）を感じたら、運転を停止して電源プラグを抜く。**
そのまま使い続けると火災・感電・けがの原因になります。
すぐに電源プラグを抜いて、お買い上げの販売店、またはカスタマーセンターにご連絡ください。
-  **落下させたり、強い衝撃を加えたりしない。**
火災、やけど、破損や故障、また破損個所でけがをしたりするおそれがあります。

3

注意

-  **本機の上に乗ったり、座ったり、寄りかかったり、重いものを載せたりしない。**
転倒してけがをしたり、破損したりするおそれがあります。
-  **吸込口や吹出口を、洗濯物や布、カーテンなどでふさがない。**
空気の循環が悪くなり、発熱や発火の原因になります。
-  **発煙タイプの殺虫剤や消臭剤を使用するときは運転しない。**
製品内部に蓄積した薬剤成分が、吹出口から放出され、健康を害する原因になります。
殺虫剤や消臭剤の使用後は、十分換気してから運転してください。
-  **燃焼器具と一緒に使用するときには、こまめに窓を開け、換気をする。**
本製品を運転しても、換気の代わりにはなりません。
換気が不十分な場合、一酸化炭素中毒の原因になります。
-  **移動するときは、以下のことに注意する。**
電源プラグをコンセントから外して、本体にテープなどで貼り付けてください。コードを踏みつけて転倒や破損の原因になります。

注記

-  **運転中に本体を動かさない。**
故障や誤作動の原因になります。
-  **本機の近くで、シリコンを配合した化粧品*を使用しない。**
イオン化ワイヤーフレームにシリコンが付着すると清浄効果が低下するおそれがあります。
*ヘアケア商品（枝毛コート液、ヘアームース、ヘアトリートメントなど）、化粧品、制汗剤、静電気防止剤、防水スプレー、つや出し剤、ガラスクリーナー、化学ぞうきん、ワックスなど

4

■ 設置場所について

⚠ 警告

- ⊘ **不安定な場所や高いところに置かない。**
落下や転倒によるけがや故障の原因になります。
- ⊘ **乳幼児の手が届く場所に置かない。**
つかまり立ちなどで寄りかかると本製品が動いたり転倒したりして、けがや故障などの原因となります。
- ⊘ **浴室など、高温や多湿、水のかかる場所に置かない。**
漏電による火災や感電の原因になります。
- ⊘ **油や可燃性ガスなどを使用したり、漏れるおそれのある場所で使用しない。**
引火や本体への吸引による発火、発煙、また樹脂の劣化やひび割れによるけがの原因になります。
- ⊘ **腐食性ガスや金属製のホコリのある場所で使用しない。**
引火や本体への吸引による発火や発煙の原因になります。

注記

- ⊘ **直射日光の当たる場所に置かない。**
変形、変質、変色の原因になります。
- ⊘ **ストーブやヒーターなど高温になる場所のそばに置かない。**
熱による変形、変質、変色の原因になります。
- ⊘ **動植物に直接風があたるところで使用しない。**
動植物に長時間風が当たり、乾燥する原因になります。
- ⊘ **電磁調理器やスピーカーの近くなど、磁気の多いところで使用しない。**
正常に作動しない場合があります。
- ⊘ **火災警報器の近くで使用しない。**
火災警報器に吹出しの風があたると火災警報器の反応が遅れたり、反応しない場合があります。
- ⊘ **超音波加湿器や次亜塩素酸水、アロマ噴霧器などの近くで使用しない。**
超音波加湿器は、超音波の振動で水の表面を弾けさせて霧状の水滴を発生させます。加熱処理やフィルターを通していないため水道水の中に含まれるミネラルなどを含んだ水蒸気が部屋に広がり、これが原因で本体周りやフィルターに白い結晶が固着し、異音発生の原因となる可能性があります。
* 次亜塩素酸水の噴霧器やアロマ噴霧器も同様な現象が起こる場合があります。

■ 電源コード、電源プラグについて

⚠ 警告

- ⊘ **コンセントや配線器具の定格を超える使い方や交流100V以外で使用しない。**
タコ足配線などで定格を超えると、発熱による火災の原因になります。
- ⊘ **電源コードや電源プラグが破損した場合や、コンセントの差し込みがゆるい場合は使用しない。**
感電、火災の原因になります。
電源プラグやケーブル類に破損を見つけたら、カスタマーセンターへ修理をご依頼ください。
- ⚠ **電源プラグは根元まで確実に差し込む。**
差し込みが不完全な場合、感電やショート、発熱による火災の原因になります。
- ⊘ **電源コードや電源プラグを破損するようなことはしない。**
傷つける、加工する、熱器具に近づける、無理に曲げる、ねじる、引っ張る、重い物を載せる、束ねる、挟み込ませるなどをしないでください。
故障、発熱、感電、火災などの原因になります。

- ⊘ **人が通る位置に電源コードを這わせない。**
コードに足を引っかけて転倒したり、本体やコードが損傷したりする原因になります。
- ⊘ **ぬれた手で電源プラグを抜き差ししない。**
感電するおそれがあります。
- ⚠ **電源コードは必ず電源プラグを持って抜く。**
断線による感電、発火の原因になります。
- ⚠ **長期間使わないときは、必ず電源プラグをコンセントから抜く。**
絶縁劣化による感電、漏電火災の原因になります。
- ⊘ **運転中に電源プラグを抜かない。**
発熱による火災や感電の原因になります。
- ⚠ **定期的に電源プラグのホコリを乾いた布でふき取る。**
ホコリがたまると、湿気などで絶縁不良になり火災・感電の原因になります。
- ⚠ **湿気や水気の多い場所で使うときは、アース（接地）を取り付ける。**
漏電したときに感電するおそれがあります。
コンセントにアース端子がない場合は、必ず販売店または最寄りの電気工事店にご相談ください。

■ 電波干渉について

⚠ 警告

- ⚠ **病院や高精度な制御や微弱な信号を取り扱う電子機器がある場所では、管理者の指示に従い適切に使用する。**
電波により電子機器や医用電気機器に悪影響を及ぼすおそれがあります。
- ⚠ **医用電気機器を装着している場合や医用電気機器の近くで使用する場合は、医用電気機器メーカーもしくは販売業者に、電波による影響について確認してから使用する。**
電波により医用電気機器に悪影響を及ぼす原因となります。

■ 通信機能について

電気製品の近くで使用すると電波干渉が発生するおそれがあります。その場合は使用場所を変えるか、電源プラグを抜いて使用を中止（電波の発射を停止）してください。
電波の影響を受けると通信ができなくなったりすることがあります（特に電子レンジ使用時には影響を受けることがあります）。テレビ、ラジオなどに近いと受信障害の原因となったり、テレビ画面が乱れたりすることがあります。
Wi-Fi 通信時に発生したデータおよび情報の漏洩につきましては、当社では責任を負いかねますのでご了承ください。

■ 認証情報

本製品は電波法に基づく特定無線設備の技術基準適合証明等に関する規則を順守しています。その証として本体背面に「技適マーク」を表示しています。
本製品を改造した場合、技術基準適合証明が無効となります。その状態で使用すると電波法に抵触しますので、絶対に改造しないでください。海外でご利用になる場合は、その国/地域の法規制などの条件をご確認ください。

設置方法

■ 集塵フィルターを装着する

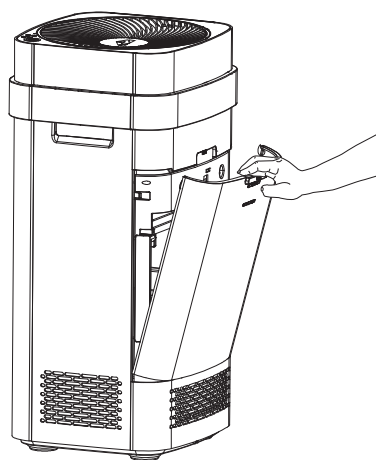

1 本体背面のカバーを外す

※「プレフィルター」、「イオン化ワイヤーフレーム」、「オゾン除去フィルター」は予め本体に格納されています。

⚠ 背面カバーを取り付ける際、指などを挟まないように注意してください。

⚠ 集塵フィルターは重いため、取扱いに十分ご注意ください。

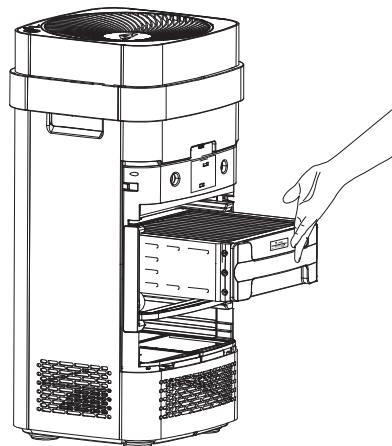

2 集塵フィルターを取り付ける

注記

集塵フィルターには上下があります。矢印のほうを上にして挿入してください。

UP ↑

- 保護ゴムのレールに合わせて挿入してください。
- 本体に挿入する前に、イオン化ワイヤーフレーム、集塵フィルターに発泡スチロール等が付着していないことを確かめください。付着している場合は、取り除いてください。
- フィルター挿入後は背面カバーをしっかり取り付けてください。背面カバーがしっかりと取り付けられていないと電源が入りませんのでご注意ください。

⊘ 誤った角度で挿入したり、上下反対に挿入したりすると電極に歪みが生じ、異音や故障の原因になります。

■ 本体を設置 & 接続する

- 本体を置く際は壁から50cm以上離すことをおすすめいたします。
本体の左右と裏の3方向に空気吸引口があり、効率良く空気を循環させるためです。

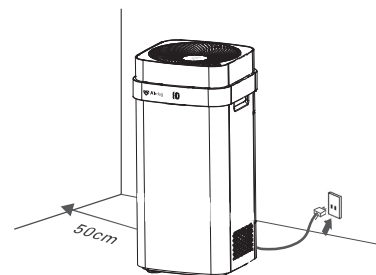

- 本体は必ず安定した場所に設置してください。
- 湿気や水気の多い場所で使うときは、アース(接地)を取り付けてください。コンセントにアース端子がない場合は、必ず販売店または最寄りの電気工事店にご相談ください。

- 本体の背面に朝日や西日など強い直射日光が差し込まない場所に設置してください。本体背面にはセンサーが内蔵されており、強い光が差し込むことでセンサーの誤作動の原因となります。

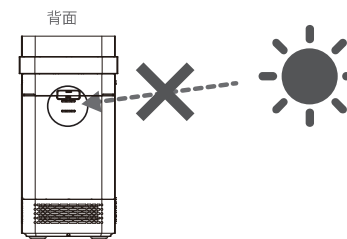

- 太陽が低い位置にある時、直射日光がセンサー内に差し込みやすいため、その際は本体の向きや置き場所を変えてください。

⊘ 超音波加湿器、次亜塩素酸水やアロマ噴霧器などの近くで使用しないでください。

超音波加湿器は、超音波の振動で水の表面を弾かせて霧状の水滴を発生させます。加熱処理やフィルターを通していないため水道水の中に含まれるミネラルなどを含んだ水蒸気が部屋に広がり、これが原因で本体周りやフィルターに白い結晶が固着し、異音発生の原因となる可能性があります。

※ 次亜塩素酸水やアロマの噴霧器も同様な現象が起こる場合があります。
※ 同空間に置く場合は、なるべく離れた場所に設置ください。

⊘ 油污れなどで劣化や故障が早まる可能性が高い為、キッチンからなるべく離れた場所に設置してください。

⊘ ヤニの付着などで故障・不具合が起こりやすいため、喫煙所でのご使用はおすすめいたしません。ご使用になられる際は小まめなお手入れを行ってください。

⊘ 電源コードを巻いたり、本機の下に這わせたりしないでください。電波干渉によって動作が不安定になるおそれがあります。

キャスターについて

Airdog X5Dには移動に便利なキャスターが付いています。

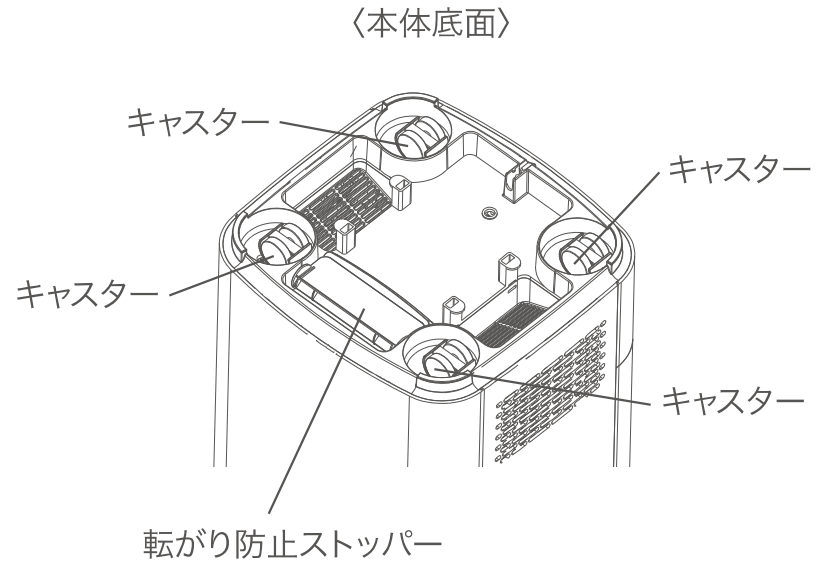

転がり防止ストッパーの使い方

■ 転がり防止ストッパーOFF

お届け時はOFFの状態です。
キャスターにより本体の移動が可能です。

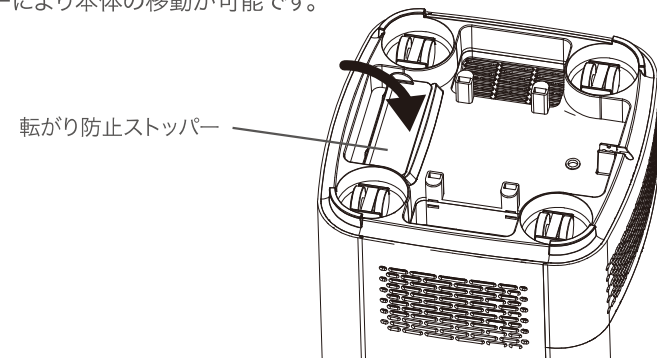

■ 転がり防止ストッパーON

転がり防止ストッパーを起こすことで、
キャスターの本体の転がりを防止します。

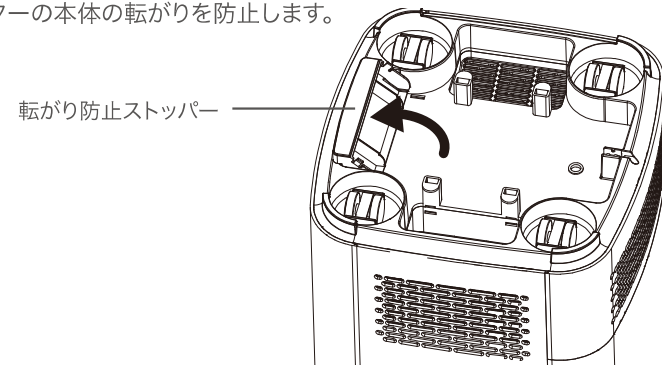

パネルの説明

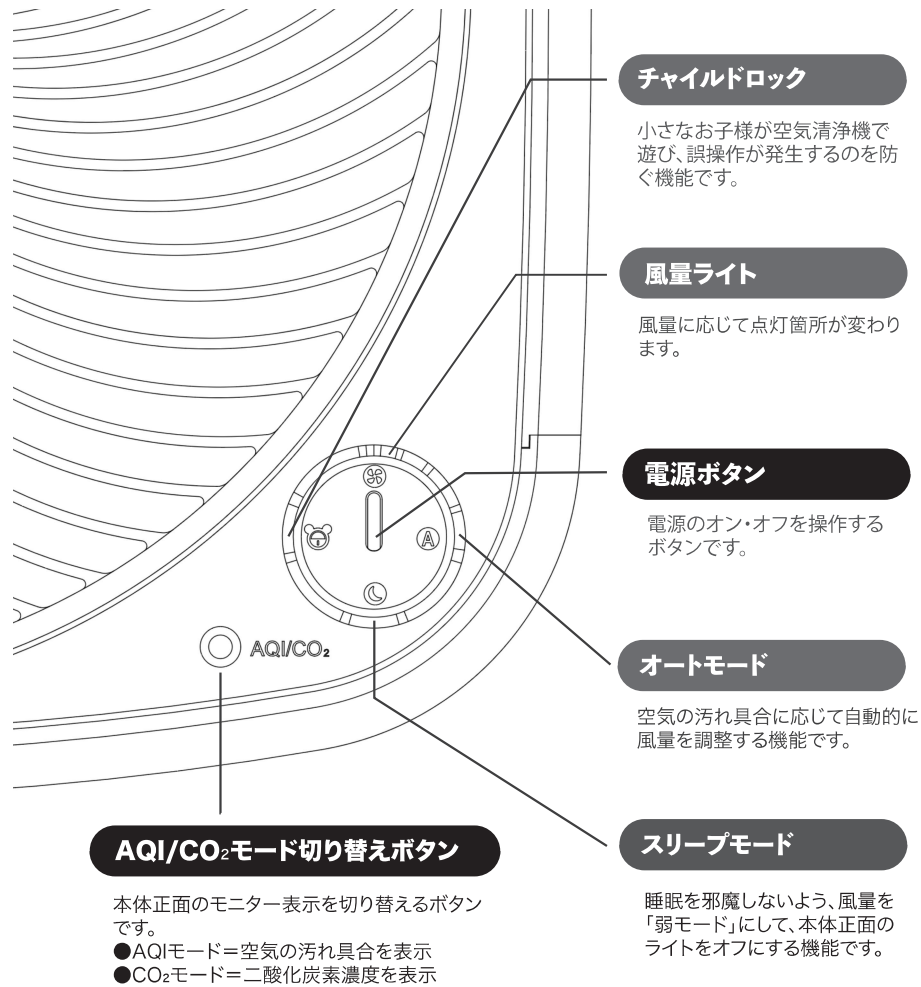

⚠ 吸気口や吹出口などへ指や金属物などの異物を入れないでください。



電源のオン・オフ

《リモコンから操作する場合》



電源ボタン (Power) を押して
オン・オフを切り替えることができます。

※ リモコンをご使用する前に、リモコン底部に付いている
透明なフィルムを抜き取ってください。

《本体から操作する場合》

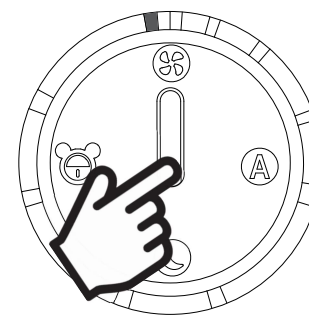

ON

電源ボタンを1回押すとオンになり、
オートモードがスタートします。

OFF

電源ボタンを**3秒以上**押し続けると
オフになります。

※ オフの状態でも、コンセントにつないでいる場合は電源ボタン
は点灯しています

風量の調整

《リモコンから操作する場合》



「+」「-」ボタンを押して風量を調整してください。

《本体から操作する場合》

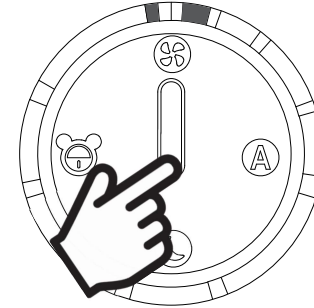

ボタンを押すごとに風量モードが変わります。

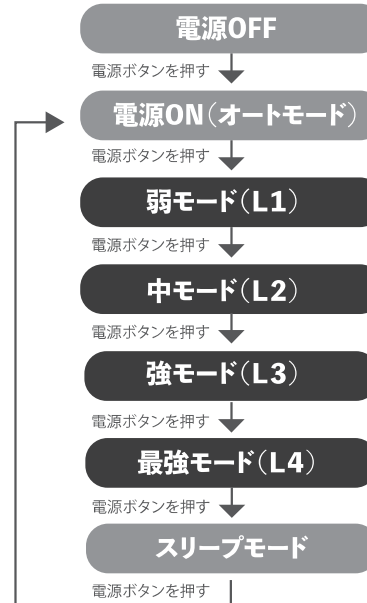

風量とライト点灯位置

弱モード (L1)

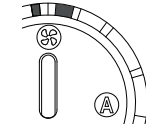

中モード (L2)

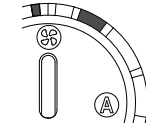

強モード (L3)

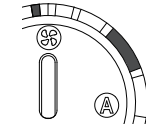

最強モード (L4)

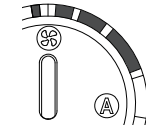

オートモード

《リモコンから操作する場合》



「AUTO」を押すことで
オートモードの切り替えができます。

オートモードとは

空気の汚れに応じて、風量を自動調整する機能です。

※ センサーが感知してから風量モードが変わるのに10分ほどかかる場合がございますが故障ではありません。

《本体から操作する場合》

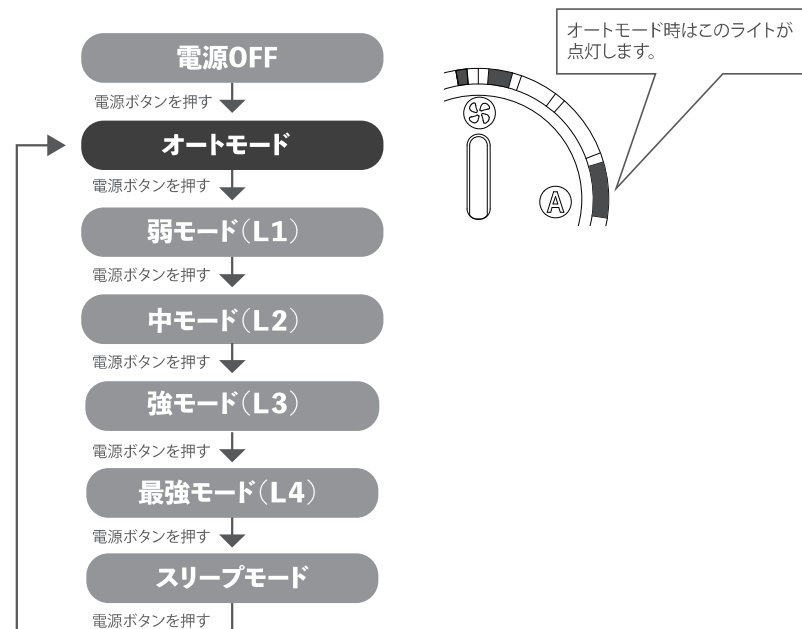
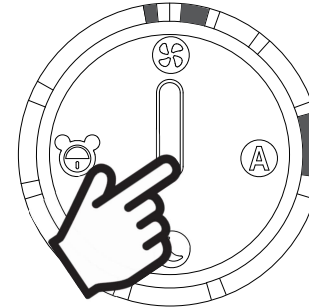

スリープモード

《リモコンから操作する場合》



「Sleep」を押すことで
スリープモードの切り替えができます。

スリープモードとは

睡眠を邪魔しないよう、風量を「弱モード」にして、
本体正面のライトをオフにする機能です。

《本体から操作する場合》

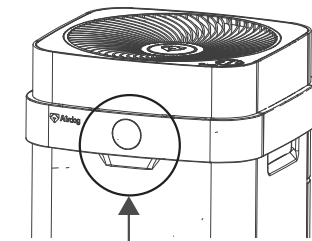
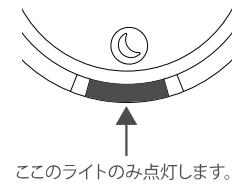
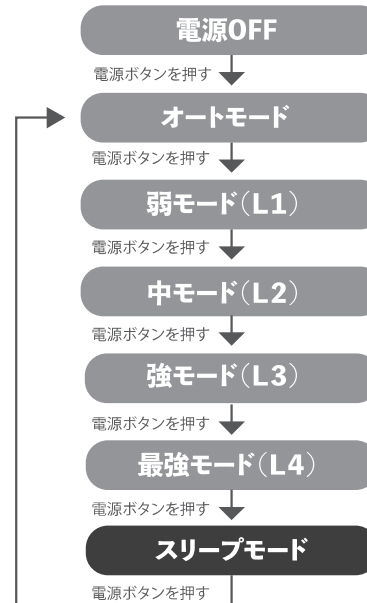
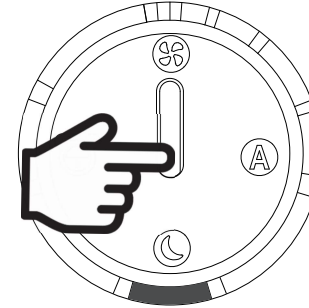

本体正面のモニターは消灯します。

チャイルドロック

チャイルドロックはリモコンからのみ設定することができます。
本体から設定することはできません。

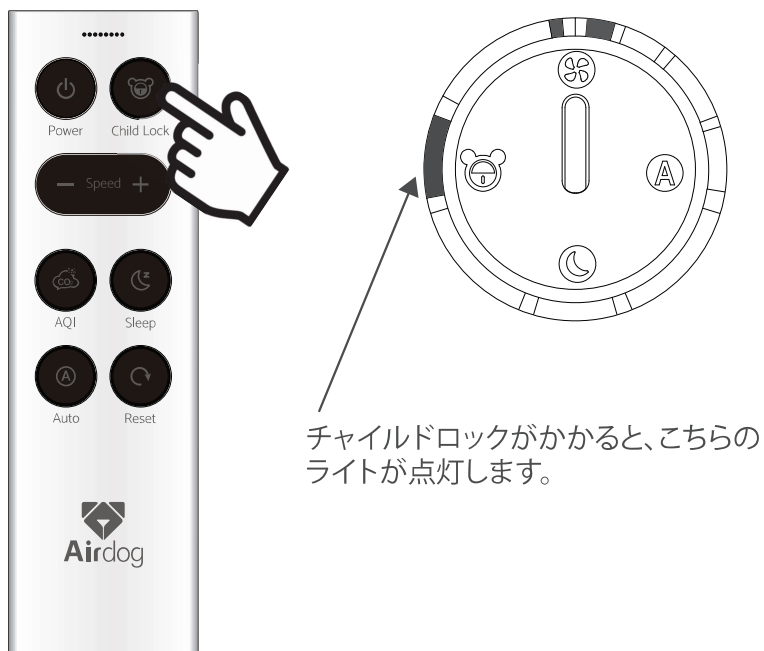

チャイルドロックとは

小さなお子様か空気清浄機で遊び誤操作を防ぐため、
本体すべてのボタン操作を無効にする機能です。

AQI/CO₂モードの切り替え

《本体から操作する場合》

「AQI/CO₂モード切替ボタン」
を押すことで、「AQIモード」、「
CO₂モード」を選ぶことができ
ます。

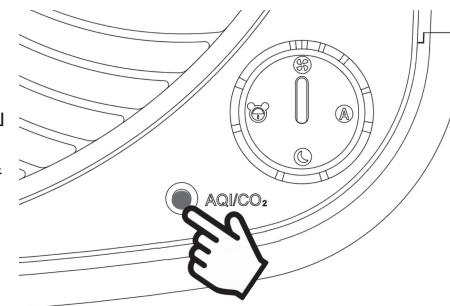

《リモコンから操作する場合》



AQIモード

空気の汚れ具合を数値と色で表示します。

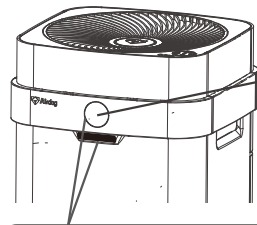

カラーモニター

色	空気の状態
緑	キレイ
黄緑	普通
オレンジ	汚い
赤	とても汚い

* カラーモニターはAQI数値と連動しています。
* CO₂モード中も、このカラーモニターはAQIによる空気の汚れ具合を示します。

数値モニター

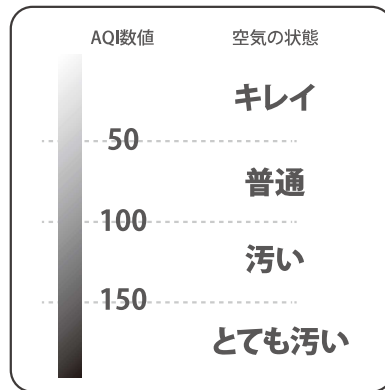

* 米国環境保護庁の基準に基づいて、空気質指数 (AQI) を 0 ~ 500 の範囲でディスプレイに表示します。

CO₂モード

室内の二酸化炭素の濃度を表示します。

教育施設(学校環境衛生基準)では「換気の基準としてCO₂は1,500ppm以下であることが望ましい」とされています。

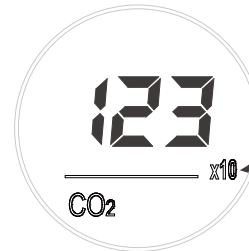

例) 「X10」が表示される場合は1230ppmという意味です。

通常

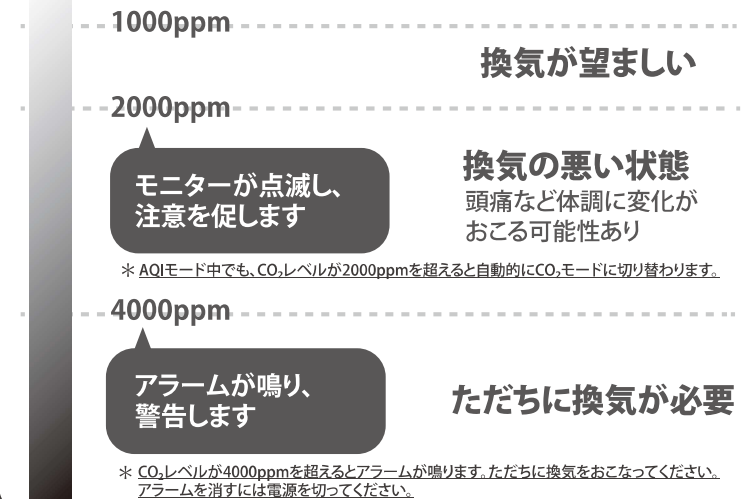

モニターが点滅し、
注意を促します

* AQIモード中でも、CO₂レベルが2000ppmを超えると自動的にCO₂モードに切り替わります。

アラームが鳴り、
警告します

* CO₂レベルが4000ppmを超えるとアラームが鳴ります。ただちに換気をおこなってください。アラームを消すには電源を切ってください。

* 本商品は二酸化炭素の量を減らすものではありません。

Airdogのお手入れ方法

⚠ フィルターをお手入れする際は、電源を切ってから5分ほど経過してからフィルターを取り外してください。



お手入れのタイミング

～こんな時は、お手入れをしてください～

★ 使用状況により異なりますが、**1~2ヶ月に1回**程度の定期的なお手入れをおすすめします。

★ 本体から**パチパチ音**や**ジーッという音**がした時。
※故障ではありませんのでご安心ください。各フィルターのお手入れをしてください。

★ 長時間稼働させていても、本体モニターの数値が下がらなくなった時。
※30分ほど経っても数値が変化しない場合は、大気センサーにゴミなどが付着している可能性がありますのでお手入れしてください。(P35参照)

★ 本体モニターに「**9XX**」(9で始まる3桁)の表示がされた時。



※電源をオンにした際に、000や3桁の数値などが表示されますが、各種センサーの準備中のサインですので、故障ではありません。

※稼働中、モニターに「-C-」や「9XX」が表示されたら、各パーツを丁寧に掃除してください。

※すべてのパーツが正しく装着されていることをご確認ください。

※もし清掃後も「-C-」や「9XX」が表示される場合は、カスタマーセンターまでご連絡ください。

★ 本体モニターに「**-C-**」の表示がされた時。

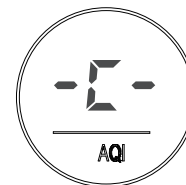

「-C-」の表示を解除するには、リモコンのResetボタンを押してください。

リモコン電池の交換方法

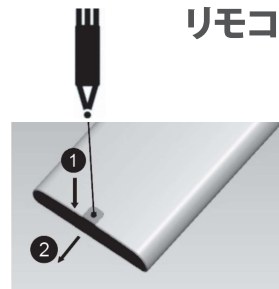

リモコン裏面の下部に付いている穴に、ボールペンなどのペン先を引っかけて下方方向に動かしてください。

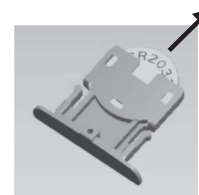

電池を外す際は、矢印の方向に引っ張ってください。

使用する電池：CR2032

お手入れするパーツ

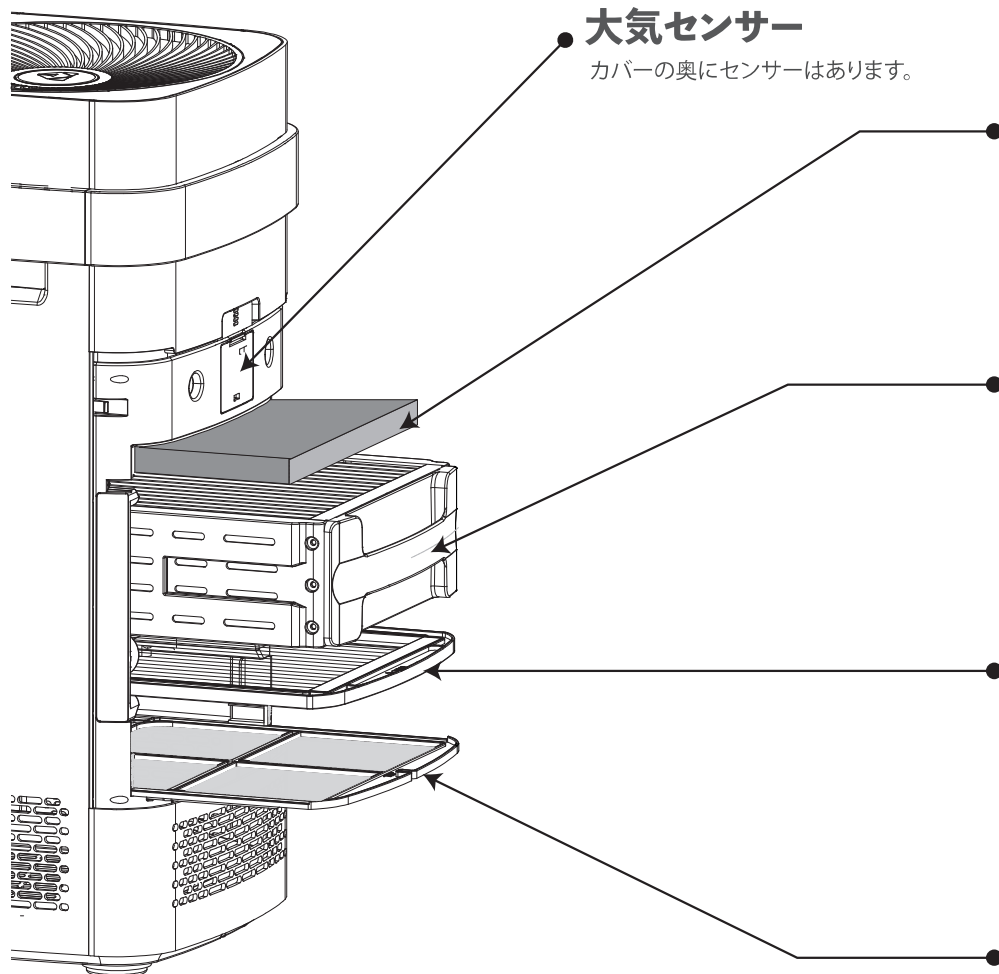

大気センサー

カバーの奥にセンサーはあります。

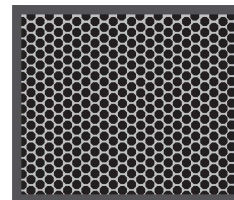

オゾン除去フィルター

Airdogの空気清浄プロセスによりオゾンが発生しますが、このオゾン除去フィルターが、Airdogの空気排出口から出るオゾン濃度を際安全基準0.05ppmよりもさらに安全な0.01ppmまで取り除きます。活性炭フィルターなので消臭効果を発揮します。

※ 実使用空間中のオゾンをすべて除去できるものではありません



集塵フィルター

帯電された汚染物質を0.0146 μ mまで吸着。

※ フィルターの性能に関する試験結果であり実使用空間での実証結果ではありません

※ 【試験機関】National Center of Quality Supervision and Inspection and Testing for Air Conditioning Equipment (中国) 【報告書番号】X5s:2016A483 【試験対象】粒子状物質 (14.6nm, 51.4nm, 101.8nm) 【試験空間】30m³ 【試験方法】Airdog稼働時の除去効率と自然減衰率を比較【試験結果】14.6nm (0.0146 μ m) の粒子を40分で99.9%以上除去

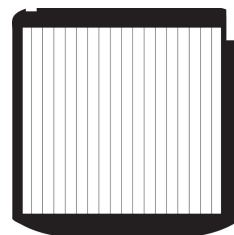

イオン化ワイヤーフレーム

電磁場を作り、汚染物質にプラスイオンを帯電。

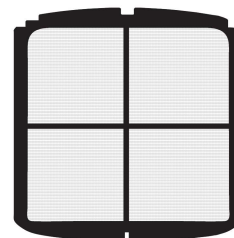

プレフィルター

大きなホコリや髪の毛を取り除きます。

⚠ お手入れの際には、電源コードをコンセントから抜いてください。感電するおそれがあります。

⚠ ベンジン、シンナー、アルコール、塩素系や酸性の洗剤などは使用しないでください。外装の劣化や部品が溶解するおそれがあります。また、塩素系と酸性の洗剤を混ぜると有毒ガスが発生し、健康を害するおそれがあります。



集塵フィルターのお手入れ方法

2ヶ月に1回程度

水洗い

※ご利用環境により、お手入れ頻度は異なります

⚠ フィルターをお手入れする際は、電源を切ってから5分ほど経過してからフィルターを取り外してください。

⚠ 集塵フィルターは分解しないでください。

1 本体のフタを外し、集塵フィルターを取り出す

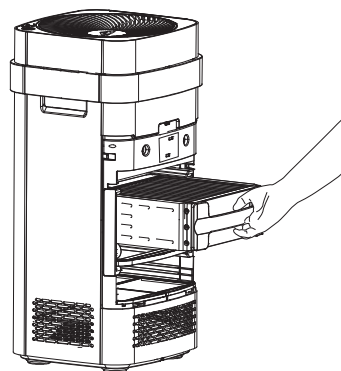

2 中性洗剤をつける
(お掃除用、食器用洗剤どちらでも構いません)

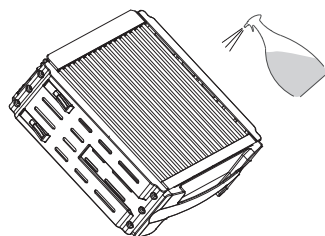

※汚れがひどい場合はアルカリ性洗剤をご使用いただけますが、その際はゴム手袋をお使いください。

⚠ 集塵フィルターは重いため、取扱いに十分ご注意ください。

⚠ 集塵フィルターには鋭い箇所があるため手を傷つけないように注意してください。

3 お風呂場やキッチンシンクで、付属のブラシを使い水洗いする

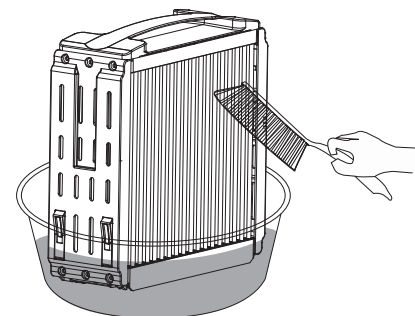

4 1日かけ、十分に乾燥させる

※ 浴室乾燥などをおこなうとより早く乾燥させることができます

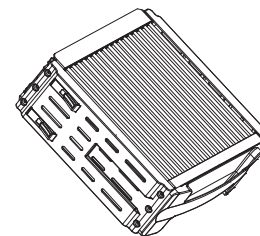

⊘ 完全に乾燥していることを確認後、本体にお戻し下さい。濡れた状態で使用すると故障の原因になります。



イオン化ワイヤーフレームのお手入れ方法

2ヶ月に1回程度

乾拭き

※ご利用環境により、お手入れ頻度は異なります

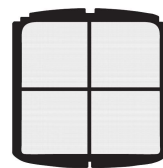

プレフィルターのお手入れ方法

2ヶ月に1回程度

水洗いOK

※ご利用環境により、お手入れ頻度は異なります

付属の専用クリーナーで乾拭きする

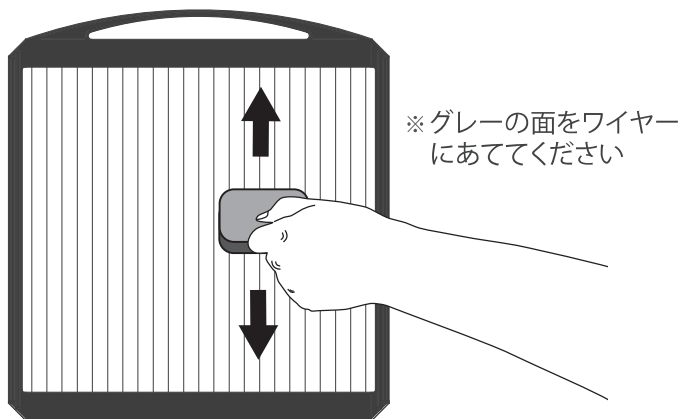

※イオン化ワイヤーフレームが汚れていると異音の原因となりますので、ワイヤーの端から端まで丁寧に掃除してください。

- ⊘ 硬いスポンジを使用したり、強い力を加えると破損の原因になります。
- ⊘ 水洗いしないでください。汚れがひどい場合は、布やスポンジを湿らせてお使いください。
- ⊘ 洗剤は使わないでください。
- ⊘ 完全に乾燥していることを確認後、本体にお戻し下さい。濡れた状態で使用すると故障の原因になります。

水洗いするか、掃除機のブラシを使って掃除する

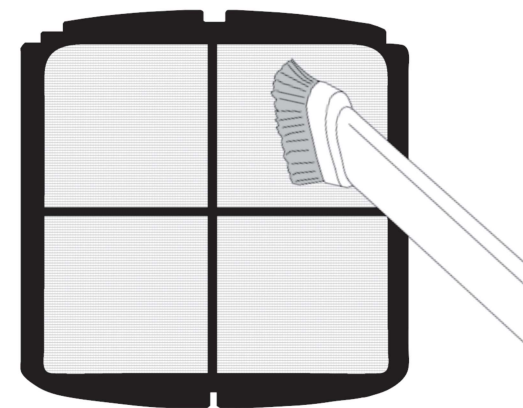

⚠ 硬いブラシを使ったり、強い力で擦ると破損の原因になります。

⊘ 洗浄後は十分に乾燥させてください。濡れた状態のまま本体へ挿入すると、故障の原因になります。

大気センサーのお手入れ方法

2ヶ月に1回程度

綿棒で乾拭き

※ご利用環境により、お手入れ頻度は異なります

1 センサーカバーを外す

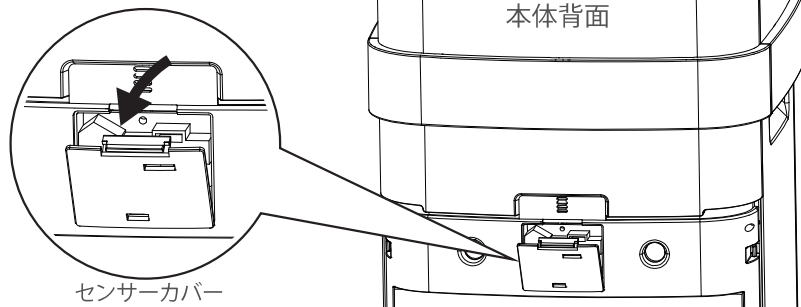

2 乾いた綿棒を使ってセンサーについたホコリを拭き取る

※汚れがひどい場合はアルコールをしみこませた綿棒などでお手入れください。

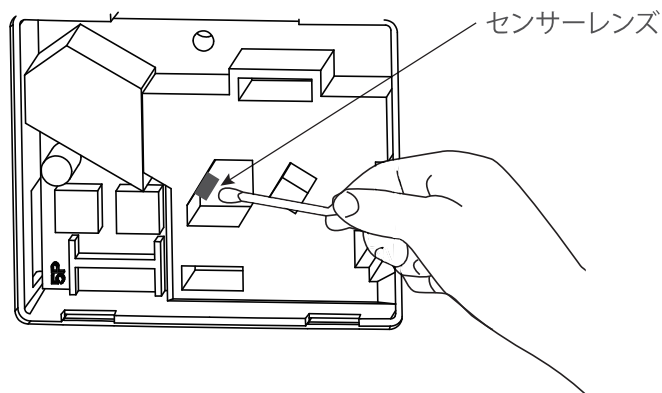

※大気センサーが汚れていると、モニターに正しい数値が表示されなかったり、本体からパチパチという異音が発生する場合があります。

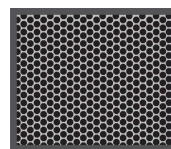

オゾン除去フィルターのお手入れ方法

半年に1回程度

乾拭き(水洗い不可)

※ご利用環境により、お手入れ頻度は異なります

※水洗いするとフィルター性能が著しく低下する可能性があります。

1 オゾン除去フィルターを取り出す

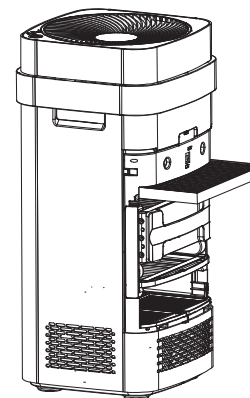

2 掃除機などを使って付着物を取り除く

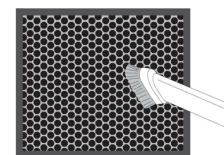

3 湿気を含んだ状態では性能が低下しますので、半年に1回程度、陰干しをすることをおすすめします。

⚠️ 取り外し、取り付けの際は必ず電源コンセントを抜いて電気が通っていない状態でおこなってください。

故障かな?と思ったら

●本体から異音(パチパチ音やジューという音)がする

エアドッグはフィルター類が汚れていると、本体からパチパチ音やジーという異音が生じる場合があります。故障ではありませんので、異音が生じた際は本書をよく読み各フィルターの掃除をおこなってください。

●電源が入らない…

本体裏側のカバーがしっかり閉まっていない可能性があります。エアドッグ本体にインターロックが付いている為、本体裏側のカバーをしっかりと閉じた状態でないと、電源が入らない仕様となっております。本体裏側のカバーがしっかり閉まっていることをご確認ください。

●使用中、突然電源が切れてしまいます…

フィルター類が汚れている場合、モーターに負担をかけないように自動的に電源をオフにしたり、再起動する場合があります。本書をよく読み各フィルターの掃除をおこなってください。

●白い粉が本体の周りやフィルター内に付着している…

超音波加湿器、アロマ、次亜塩素酸水などが影響している可能性があります。超音波加湿器などで水道水を使用する場合、排出される水分にはカルキ等の成分が含まれており、その粒子が床に付着し乾燥することにより白い粉として残ることがあります。これら超音波加湿器等をエアドッグの近くで稼働させると、エアドッグが水分粒子まで吸引することでエアドッグ本体のまわりやフィルター内に白い粉を集めることがあります。加湿器やアロマ、次亜塩素酸水をご使用の場合は、可能な限りエアドッグとの距離を空けて使用するか、同時に使用するのを避けてください。

トゥーコネクト・修理センター

修理に関するお問い合わせ先 **0120-112-889**

平日(月～金)午前9時～午後6時(土日祝日以外)

- ※ 修理の際は、必ず修理センターにお電話ください。
- ※ 修理をご希望される機種はお客様自身で梱包して頂き、修理センターまでお送りください。尚、訪問での修理はおこなっておりませんのでご了承ください。
- ※ 修理後お戻しには10～15営業日程かかります。

●モニターの数値が下がらない…/異常値を示している…

数値が下がらない/異常値を示す場合は下記の原因が考えられます。

A. フィルターが汚れている

各フィルターの掃除をおこなってください。

B. センサーに直射日光が差し込んでいる

本体の背面に朝日や西日など強い直射日光が差し込まない場所に設置してください。センサーユニットには大気センサーが内蔵されており、強い光が差し込むことでセンサーの誤作動の原因となります。

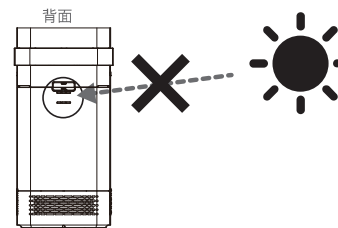

●太陽が比較的低い位置にある時、直射日光がセンサー内に差し込みやすいため、その際は本体の向きや置き場所を変えてください。

C. イオン化ワイヤーフレームが切れている

イオン化ワイヤーフレームをお確かめください。もしワイヤーが破損している場合は、使用を中止し、カスタマーサービスセンターまでご連絡ください。

D. 黄砂や花粉が多い時期

日本の住宅は24時間換気をおこなっているものが多く、例えば窓を閉め切っても屋外の空気を絶えず室内に取り込んでいます。黄砂や花粉が多い時期は、長時間モニター数値が下がらないことがあります。エアドッグが室内の空気を清浄し続けている証拠です。故障ではありませんので安心ください。

E. 超音波加湿器や次亜塩素酸噴霧器、アロマ等を使用している

エアドッグは超音波加湿器や次亜塩素酸噴霧器、アロマディフューザーが発する粒子を感知する場合があります。同空間にこれらの機器を置く際は、エアドッグからなるべく離れた場所に設置するか、同時に使用するのを避けてください。

●本体のモニターに「-C-」、「9XX」という表示が…

本体モニターに「-C-」や9で始まる3桁の数字が表れたら、**クリーニング(お掃除)のタイミング**です。各フィルターを掃除してください。

電源をオンにした際に、000や3桁の数値などが表示されますが、各種センサーの準備中のサインですので、故障ではありません。

よくある質問

●花粉やウイルスにも効果的ですか？

花粉や細菌よりも小さい浮遊ウイルスを99.9%除去(吸着)することが可能です。

※密閉された試験空間における結果であり、実使用空間における実証結果ではありません。使用環境、お部屋の条件により効果は異なります

※【試験機関】北里環境科学センター【報告書番号】北生発2021_0680号【試験対象】浮遊した1種類のウイルス【試験空間】25㎡【試験方法】日本電機工業会規格(JEM1467)の性能評価試験に基づき浮遊ウイルスの除去試験を実施【風量】L4モード【試験結果】29分で99.9%除去

●一般的な紙(HEPA)フィルターと何が違うのですか？

一般的な紙フィルターは、使えば使うほど目詰まりをおこし、フィルターの性能が低下していきます。一方、本商品に採用されているTPAフィルター(米国特許取得)は、汚染粒子を帯電吸着させる技術により、**性能の低下を抑えることが可能**です。しかも、**自宅ですらいで洗うことができる**ので、常にフィルターを衛生的に保つことができます。

●臭いを取り除きますか？

本商品は、空気中に浮遊している臭い粒子に関しては除去(吸着)することが可能ですが、すべての臭いを取り去ることはできません。

※密閉された試験空間における結果であり、実使用空間における実証結果ではありません。使用環境、お部屋の条件により効果は異なります

※【試験機関】暮らしの科学研究所【報告書番号】LSRL-55023-F061【試験対象】空間のアンモニア、空間のアセトアルデヒド【試験空間】1㎡【試験方法】日本電機工業会規格(JEM1467)の性能評価試験に基づき、試験を実施【風量】L4モード【試験結果】30分でアンモニア81%除去、アセトアルデヒド96%除去

●加湿器など一緒に使用してはいけないものはありますか？

超音波加湿器、次亜塩素酸水やアロマ噴霧器などの近くで使用しないでください。

超音波加湿器は、超音波の振動で水の表面を弾けさせて霧状の水滴を発生させます。加熱処理やフィルターを通していないため水道水の中に含まれるミネラルなどを含んだ水蒸気が部屋に広がり、これが原因で本体周りやフィルターに白い結晶が固着し、異音発生の原因となる可能性があります。

*次亜塩素酸水やアロマの噴霧器も同様な現象が起こる場合があります。同空間に置く場合は、なるべく離れた場所に設置ください。

●エアドッグが使えない場所がありますか？

お風呂場など水がかかる場所ではご使用いただけません。また油気のある場所でのご使用もお控えください。キッチンなどでご使用になる場合は、油気がフィルターに付着しやすいためこまめに掃除をしてください。

●フィルターに吸着された有害物質は、電源を切ってしまうとまたフィルターから剥がれ落ちてしまうことはありますか？

フィルター付着した汚染物質と集塵フィルターは磁石のプラスマイナスのように常に引きつけ合う状態で安定しますので、電源を切っても落ちない仕組みとなっています。

●電磁波は発生しますか？電磁波のレベルは？

電磁波はわずかに発生いたしますが、国際基準で人体に安全といわれる範囲を大幅に下回っておりスマートフォンと同等レベルとなっておりますので人体に影響がでるものではございません。

但しペースメーカーなどをご使用の方は医師にご相談ください。詳しくはP6の「電波干渉について」をよくお読みください。

●オゾンは発生しますか？

Airdogの空気清浄プロセスによりオゾンが発生しますが、このオゾン除去フィルターが、Airdogの空気排出口から出るオゾン濃度を際安全基準0.05ppmよりもさらに安全な0.01ppmまで取り除きます。活性炭フィルターなので消臭効果を発揮します。

※密閉された試験空間における結果であり、実使用空間における実証結果ではありません。使用環境、お部屋の条件により効果は異なります
※実使用空間中のオゾンをすべて除去できるものではありません

●アース線は接続しないとイケないのですか？

アース線に接続しなくても安全上問題ございません。

本商品は定格電圧が100Vですので、アース線を接続する必要はございませんが、キッチンなど水回りアース線のコンセントがある場所では接続することをおすすめいたします。

●風量モード別の運転音と消費電力は？

風量モード	音量	消費電力
Sleep	22.3dB	12W
L1	29.4dB	15W
L2	34.3dB	18W
L3	41.2dB	23W
L4	51.0dB	55W



[開発]

Silicon Valley Air Expert Inc.

[輸入販売]

株式会社トゥーコネク
東京都港区東新橋1丁目5番2号
汐留シティセンター15階

仕様

モデル	X5D
清浄空気供給量 ※1	30分間で65m ³ 分の キレイな空気を供給
※ 密閉された試験空間における結果であり、実使用空間における実証結果ではありません。使用環境、お部屋の条件により効果は異なります	
エアドッグ おすすめスペース	～24畳 (日本電機工業会基準(JEM1467)に基づく) 自宅リビング・店舗・オフィス
「エアドッグおすすめスペース」とは、室内の使用人数や家具などの障害物を考慮し、より短時間で空気清浄するためのおすすめスペースです	
最小吸着粒子 ※2	0.0146μm
※ 密閉された試験空間における結果であり、実使用空間における実証結果ではありません。使用環境、お部屋の条件により効果は異なります	
定格電力	55W
電圧	100V 50/60Hz
質量(本体)	11.1kg
サイズ	65cm(高)X31.6cm(奥)X30.6cm(幅)

開発:アメリカ / 製造:中国

※1 キレイな空気とは、試験対象物質(タバコ煙粒子)を含まない清浄空気のことであり、清浄空気供給量は、China GB/T18801-2015 Air Cleaner規格により外部機関(Vkan Certification & Testing Co.,Ltd.)で試験して得られたCADR値に基づいた数値より算出した清浄空気の供給量を示す。AHAM規格に基づく数値ではありません。部屋の高さを2.4mとして算出

※2 【試験機関】National Center of Quality Supervision and Inspection and Testing for Air Conditioning Equipment【報告書番号】2016A483【試験対象】粒子状物質(14.6nm、51.4nm、101.8nm)【試験空間】30m³【試験方法】Airdog稼働時の除去効率と自然減衰率を比較【試験結果】0.0146μmの粒子を42分で99.9%以上除去

※X5sを用いた試験結果です

製造番号の表示場所

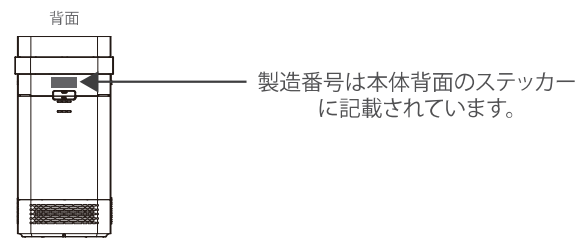

アフターサービスについて

本製品をご使用の際に不明な点などがございましたら
下記のカスタマーセンターまでお問い合わせください。

トゥーコネク・カスタマーセンター

0120-134-568

平日(月～金)午前9時～午後6時(土日祝日以外)

廃棄について (リサイクル)

外箱や梱包材

外箱などの梱包材の分別方法は、地域によって異なります。お住いの市区町村のルールに従って分別・廃棄をしてください。識別マークは外箱に表示されています。

製品

廃棄のしかたは、お住いの市区町村のルールに従ってください。